

SEURAAVAN SUKUPOLVEN PROPORTIONAALIVENTTIILIN OHJAINKORTTI

## LE PSX

DIN -kiskokiinnitys

### Ominaisuudet ja edut

- Ohjelmoitavissa haluttuihin arvoihin
- Itsenäiset säädöt (esim. ramp up & ramp down)
- Kirkas 3 numeron LED -näyttö
- Selkeä rakenne, yksinkertainen käyttää
- Näyttää todelliset ja säädettävät arvot (virta ja jännite)
- Laaja jännitealue 9-36V DC
- Ramppi asetettavissa 0 – 99,5 sek
- Käyttäjä voi valita halutun sisääntulon signaalin asetusvalikosta (esim. 0 – 5V, 0 – 10 V tai 4 – 20 mA)
- Energiataloudellinen PWM piiri, ei lämpöhukkaa
- Virtatunnistin pitää ulostulon vakiona riippumatta muutoksista syöttöjännitteessä tai kelan vastuksesta
- Elektroninen piirirajoitin, oikosulkusuoja
- Käänteinen polarisuus, syötön suojaus
- Kuorman voi kytkeä päälle / pois reaaliaikaisesti
- Asennus: DIN -kiskoon
- Helppo vianmääritys
- Mahdollisuus pitkien kaapeleiden käyttöön

### TEKNISET TIEDOT LE PSX

**Käyttöjännite 9 – 36 VDC**

**Maks. ulostulo signaali 3.00 Amps**

**Sisääntulo signaali 5 V, 10 V tai 20mA**

**Maks. ramppi aika 99,5 sek**

**PWM/Ditteri taajuus 40 – 450 Hz**

**Linearisuus 1 %, käyttö alue -40 - +80°**

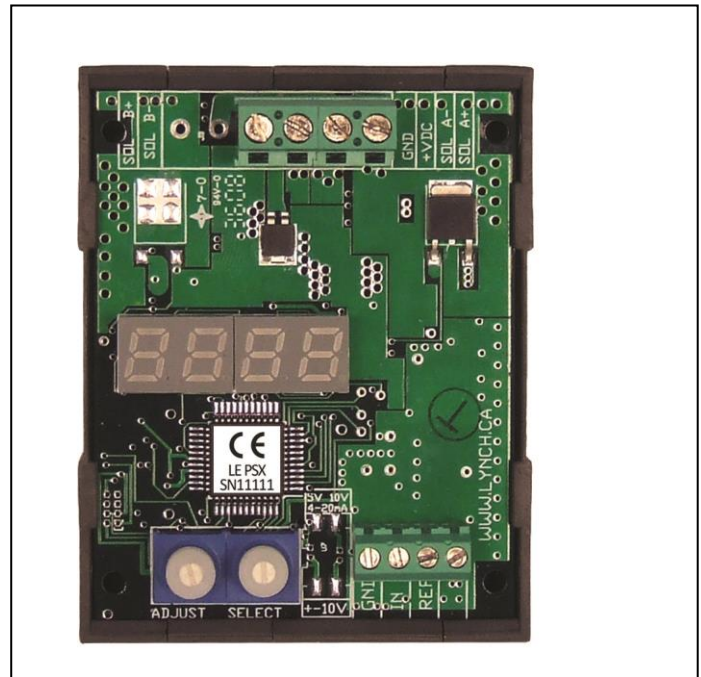

SEURAAVAN SUKUPOLVEN PROPORTIONAALIVENTTIILIN OHJAINKORTTI

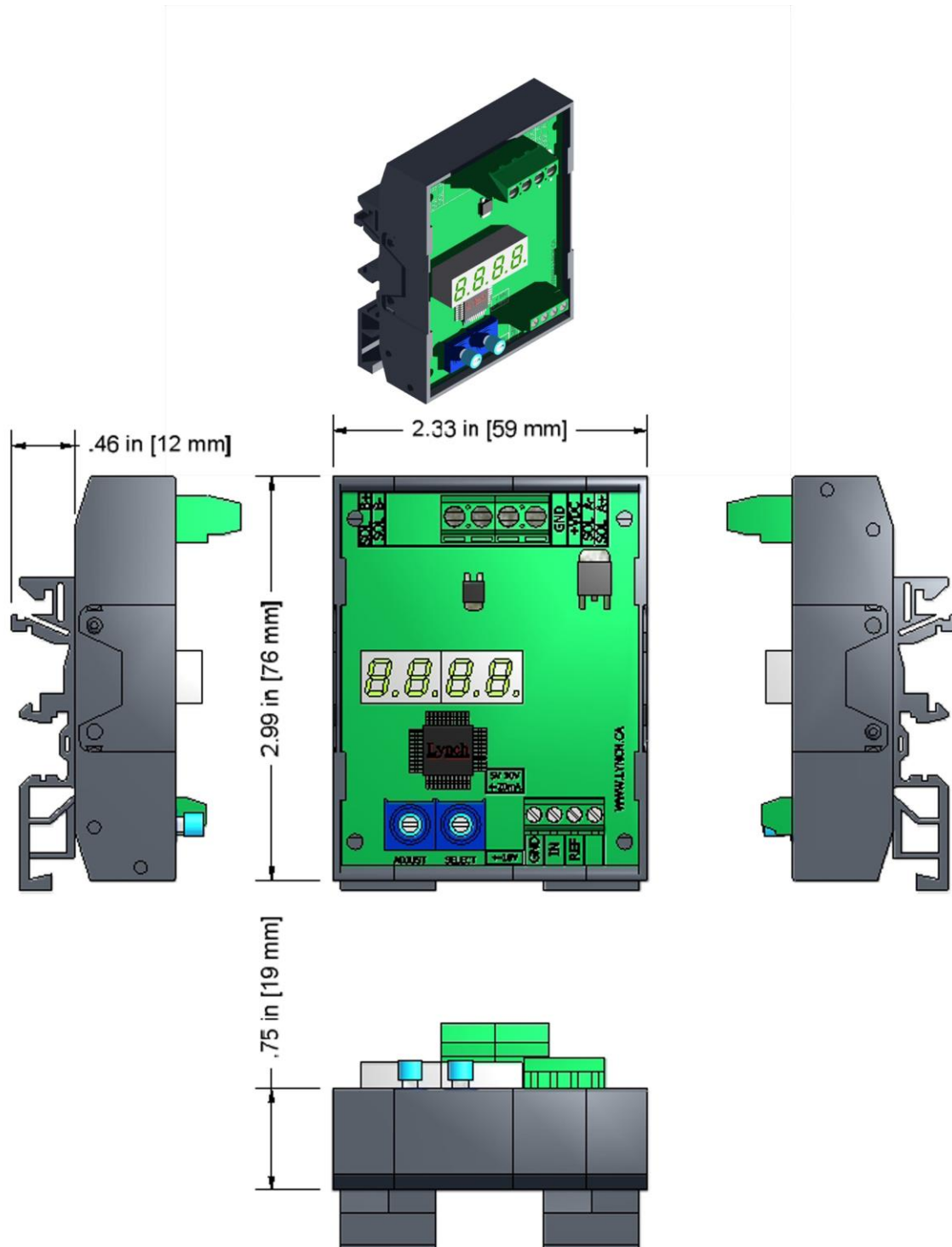

**MILOCRAFT OY**  
 Martinsillantie 24  
 FIN-02300 ESPOO  
 www.milocraft.fi

Puhelin: (09) 8190 360

Email [milocraft@milocraft.fi](mailto:milocraft@milocraft.fi)

ALV rek.  
 Kotipaikka Espoo  
 Krnro 572.400

## SEURAAVAN SUKUPOLVEN PROPORTIONAALIVENTTIILIN OHJAINKORTTI

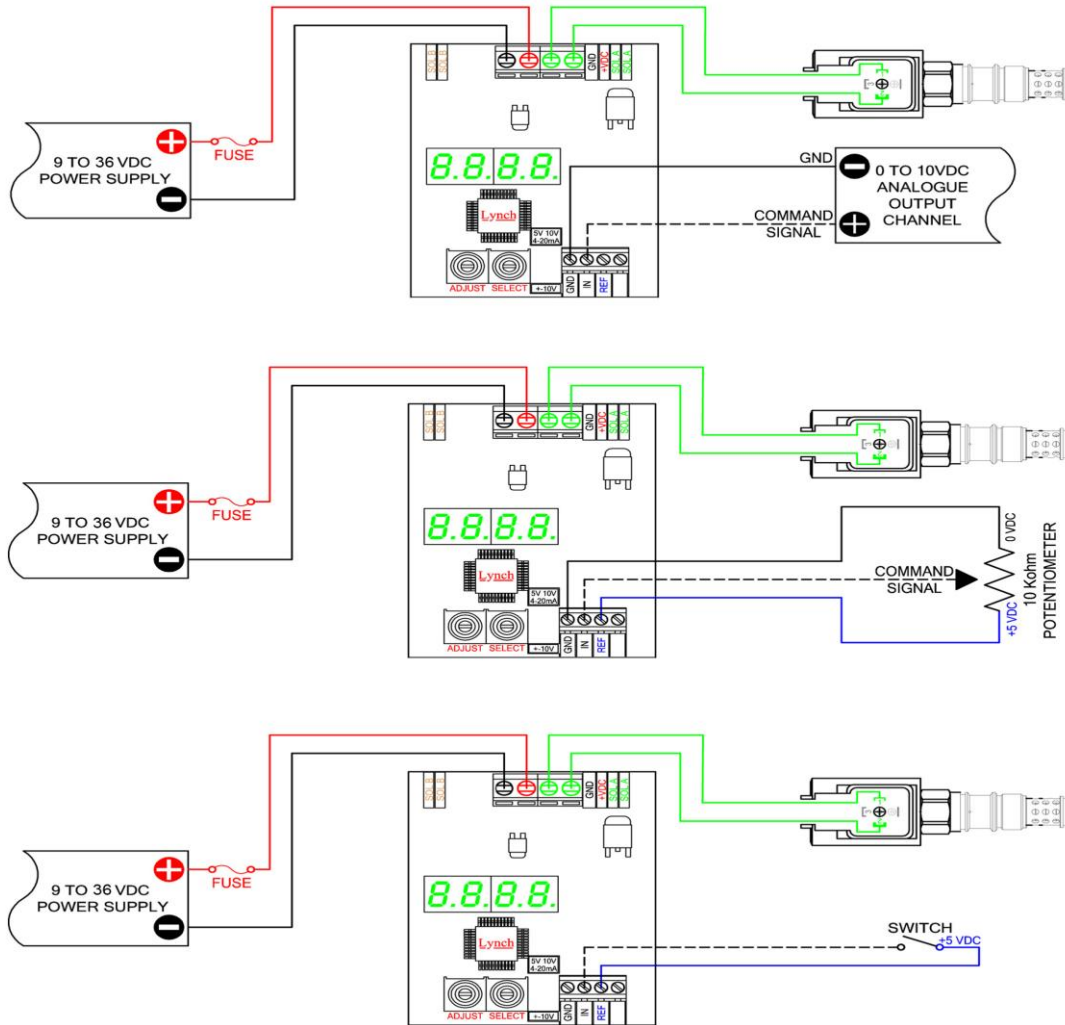

HUOM! Käytettäessä 0 – 5VDC tai 0 – 10 VDC suositellaan käyttämään itsenäisiä negatiivisia konduktoreja virranlähteenä ja analogista ulostulokanavaa (PLC/PC), jotta pystytään säätämään signaalin tarkkuutta pitkien kaapeleiden aiheuttaessa jännitteen alenemista.

## SEURAAVAN SUKUPOLVEN PROPORTIONAALIVENTTIILIN OHJAINKORTTI

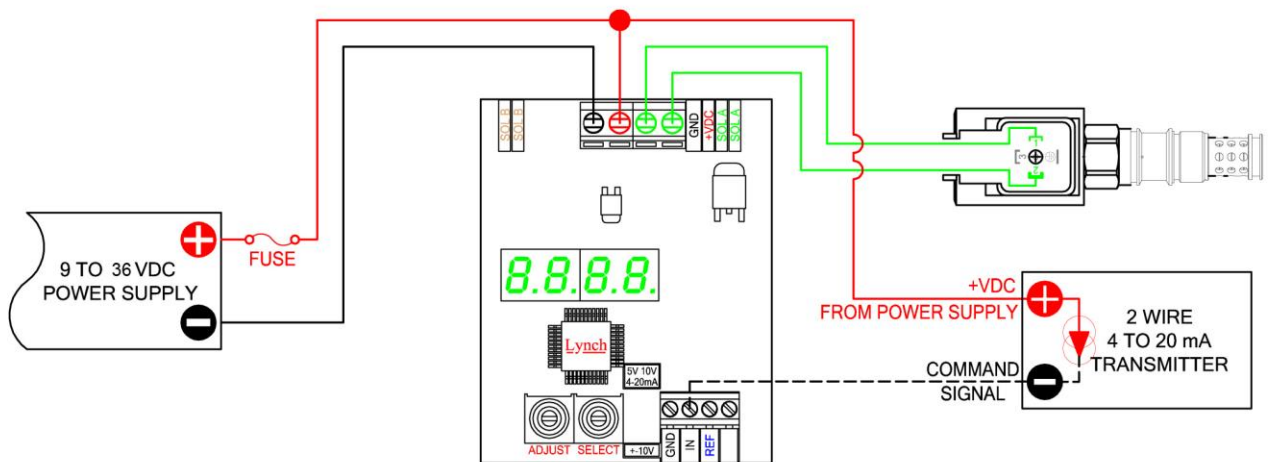
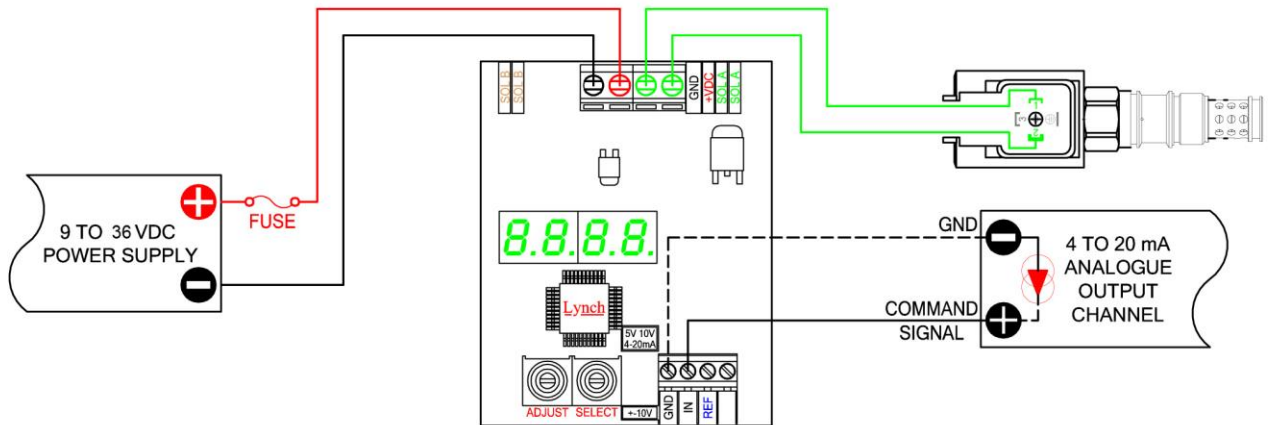

**SEURAAVAN SUKUPOLVEN PROPORTIONAALIVENTTIILIN OHJAINKORTTI**

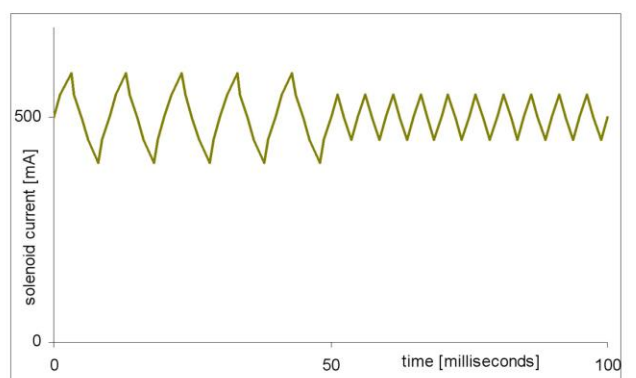
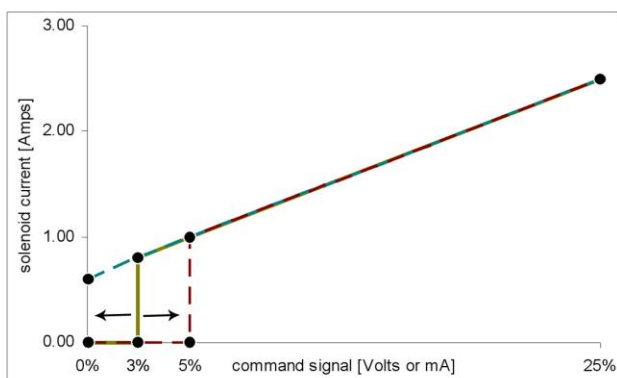
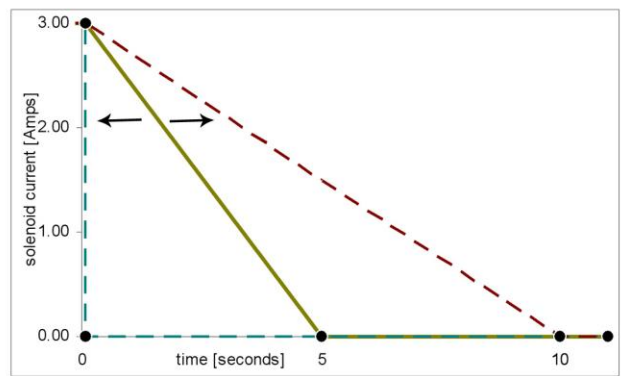
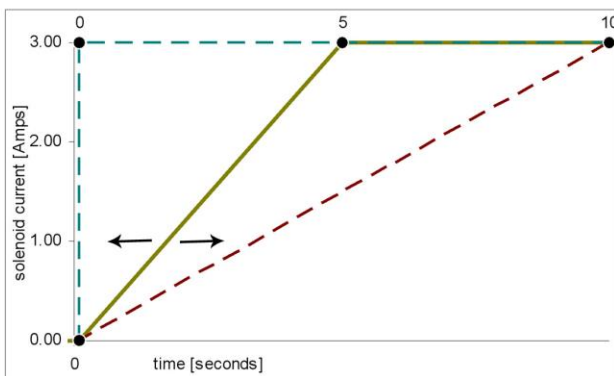
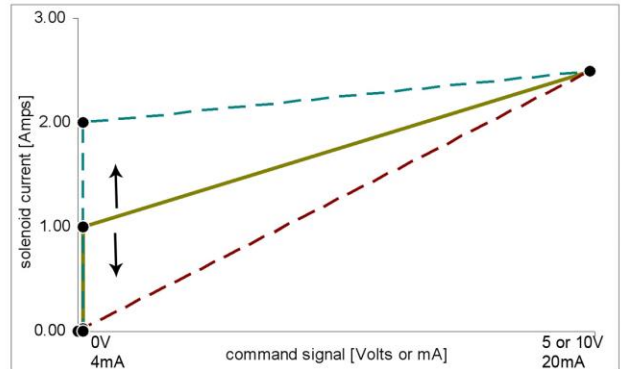
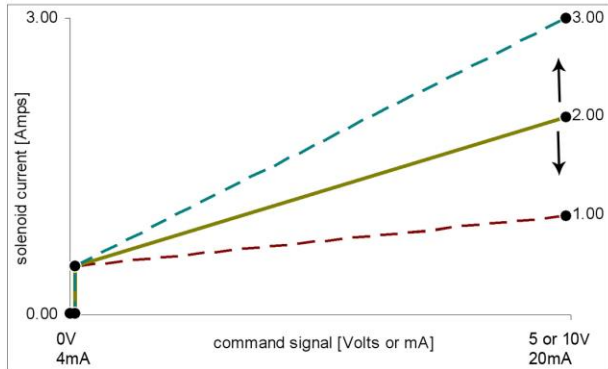

## SEURAAVAN SUKUPOLVEN PROPORTIONAALIVENTTIILIN OHJAINKORTTI

### LE PSX Ohjelmointiohje

(huom: ennen parametrien asetusta on valittava oikea sisään tuleva signaaliasetus järjestelmäsi mukaan)

Mahdolliset sisään tulevan signaalin vaihtoehdot

in: 10 (0 – 10V) <-oletusarvo

in: 5 (0 - 5V)

in: 420 (4 – 20mA)

\*\*\*Käyttämällä väärää sisääntulosignaaliasetusta saatat vahingoittaa koko ohjainjärjestelmää ja saada ohjainjärjestelmän "Error" tilaan\*\*\*

### ASETUS

1. Virran kytkeytyessä näkyy näytössä ulostulovirta tai sisääntulosignaali (oletusasetus on että näyttö näyttää ulostulosignaalin). Desimaalipilkku vilkkuu.
2. Käännä SELECT -ruuvia päästäksesi set up -tilaan.
3. Kun pääset haluamasi asetuksen kohdalle, käännä ADJUST -ruuvia ylös tai alas haluamaasi arvoon.
4. Säätääksesi muuta asetusta käännä SELECT -ruuvia uudestaan ja toista kohta 3.
5. Ohjainjärjestelmä on täysin toiminnassa set up -tilassa, kaikki muutokset vaikuttavat heti.
6. Kun haluat tallentaa uudet asetukset muistiin ja palata normaaliin tilaan, käännä SELECT -ruuvia kunnes näytössä näkyy "SR" ja käännä sitten ADJUST -ruuvia tai odota 100 sekuntia.
7. Mikäli et halua tallentaa asettamaasi arvoa niin kytke ohjaimen sähköliitäntä irti ennen kuin 100 sekuntia on kulunut.
8. Tallennettuasi asetukset muistiin vilkkuu desimaalipilkku ja ohjainjärjestelmän näytössä näkyy joko ulostulosignaali tai sisääntulosignaali, riippuen " di" valinnastasi.
9. Jos haluat aloittaa kokonaan uudelleen, voit palauttaa tehdasasetukset kääntämällä SELECT -ruuvien "rFP" asentoon ja kääntämällä ADJUST -ruuvia ylös kunnes näyttölukema on yli 10, jolloin näyttö nollaantuu. (HUOM. Voit joutua asettamaan sisääntulosignaalin uudestaan jos palautat tehdasasetukset).

### LE PSX ASETUKSET JA MITTALUEET

"Hi" HIGH, Maksimi virta ulostulo 0.2 – 3.00[Amps]

"Lo" LOW, Minimi virta ulostulo 0.00 – 2.99[Amps] (kts. HUOM 1.)

"rUP" RAMP UP, Aika jolloin ulostulo minimistä maksimiin 0.0 – 99.5 [SEC]

"rdn" RAMP DOWN, Aika jolloin ulostulo maksimista minimiin 0.0 – 99.5 [SEC]

**MILOCRAFT OY**  
Martinsillantie 24  
FIN-02300 ESPOO  
www.milocraft.fi

Puhelin: (09) 8190 360  
Email [milocraft@milocraft.fi](mailto:milocraft@milocraft.fi)

ALV rek.  
Kotipaikka Espoo  
Krnro 572.400

**SEURAAVAN SUKUPOLVEN PROPORTIONAALIVENTTIILIN OHJAINKORTTI**

"Cdb" COMMAND DEADBAND. Ulostulo signaali estetty jos ohjaussignaali pienempi kuin I minimiasetus (kynnysvirta) 0 – 5 %

"dfr" DITHER FREQUENCY, 40 Hz – 450 Hz Ditter taajuus

"in" INPUT SIGNAL SELECTION, 5 (0 – 5 V), 10 (0 – 10V) tai 420 (4 – 20mA)

"di" DISPLAYED SIGNAL FOR TROUBLESHOOTING, 0 (ohjaussignaali [Volt] tai [mA]) tai 1 (solenoidivirta [Amps])

**\*\* Vilkkuva desimaalipilkku indikoi näyttötilan\*\***

- Nopeasti vilkkuva pilkku, useampi vilkku sekunnissa = "di" 0
- Hitaammin vilkkuva pilkku, kerran sekunnissa = "di" 1
- Ei vilkkuvaa pilkkua tai ei pilkkua näytössä indikoi SETTING / ADJUST tilaa

"SA" SAVE SETTINGS Tallentaa asetukset

(rFP) RESET FACTORY SETTINGS Palauttaa tehdasasetukset (kts. HUOM. 2)

"Err" ERROR DETECTION STATE, Oikosulku, väärä kytkentä suoja ja ilmoitus

Error 0 – Ei vikaa

Error 1 – Ylivirta ohjausjärjestelmässä todennäköisesti solenoidi oikosulussa

Error 2 - Virta ylittää 20mA asetuksessa " 4 – 20 mA" tilassa.

"Clr" CLEAR ERROR, Nolla ohjainjärjestelmän vikatilasta (kts. HUOM 2.)

HUOM. 1 Kun säädät HI- ja LO- parametreja, ei HI- arvoa voi säätää pienemmäksi kuin LO- arvo tai LO- arvoa suuremmaksi kuin HI- arvo.

HUOM. 2 Säädä parametrilukema yli 9 käyttäaksesi tätä käskyasetusta